

viasit[®]



Coloq

Coloq

Design: Palma Kunkel Architektur + Design

Was gibt es Neues? Im Austausch mit anderen lernen wir, vergnügen wir uns, lassen uns inspirieren. Coloq unterstützt die spontane Kommunikation. Der Name „Coloq“ leitet sich ab vom lateinischen „coloquium“, was so viel bedeutet wie Interview oder Gespräch. Entdecken Sie die neuen Programm-Ergänzungen wie die fest montierten Tablare, den mobilen Stahltisch mit optionalem Tablett, oder die neue Insel mit Rückenlehne. Zwei Sitzinseln mit Rückenlehne verbinden sich zum komfortablen und stabilen Museumsmöbel. Die Museumsinsel von Viasit, sozusagen. Alles passt dank des durchgängigen Grundrasters perfekt zusammen.

Quoi de neuf ? En échangeant avec autrui, nous apprenons, nous nous divertissons et nous nous laissons inspirer. Coloq favorise la communication spontanée. Son nom est d'ailleurs un dérivé du mot latin « colloquium » qui signifie entretien ou conversation. Découvrez les nouveaux produits de la gamme tels les tablettes fixes, la table mobile en acier avec plateau en option, ou le nouvel îlot d'assise avec dossier. Deux îlots d'assise avec dossier se combinent pour former un meuble de musée confortable et stable. L'îlot muséal de Viasit, en quelque sorte. Tout se complète parfaitement grâce aux dimensions uniformes des différents modules.



Wo sich Menschen begegnen

Lieu de rencontre



Ob Seminar- und Projekträume, ob Museen oder Bibliotheken: **Coloq** passt immer. Anpassungsfähig dank einer Auswahl von über 200 Bezugstoffen aus der Viasit-Collection.



Qu'il s'agisse de salles de séminaire ou de projet, de musées ou de bibliothèques : **Coloq** convient toujours. Personnalisable grâce à une sélection de plus de 200 tissus de revêtement de la collection Viasit.

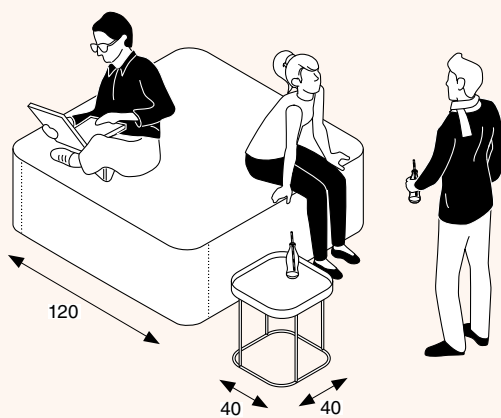
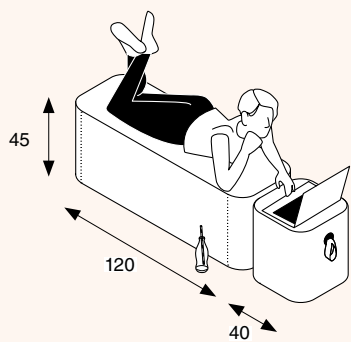
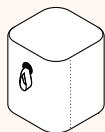
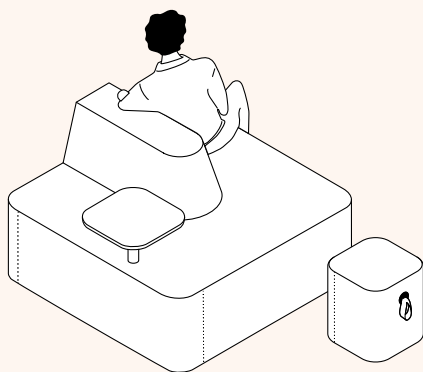
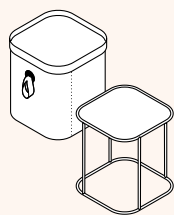
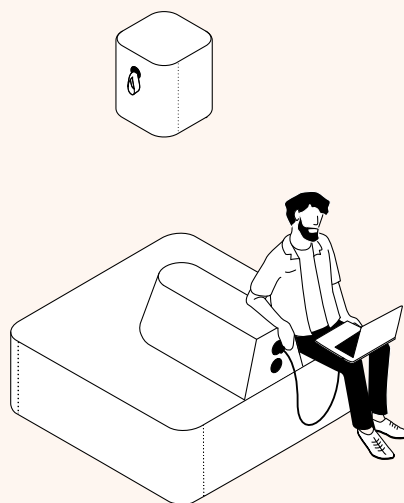
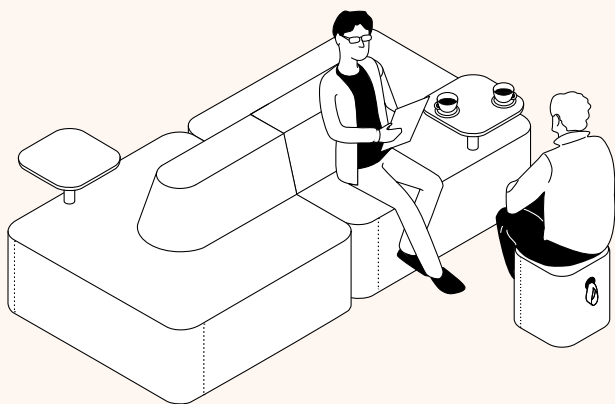



Coloq

Design: Palma Kunkel Architektur + Design

Die Grundidee von Coloq war es, die Kommunikation wie am Lagerfeuer zu unterstützen. Wo sich jeder spontan dazusetzt, wo man sich austauscht, jeder seinen Platz auch wechselt. Coloq mit seiner ergonomisch platzierten Trageschleife ist wie geschaffen für diese spontane, informelle Kommunikation, die im New Office immer mehr die klassische Konferenz ablöst. Mittlerweile haben die Coloq-Hocker, Bänke und Sitzinseln Zuwachs bekommen und erschließen Coloq neue Anwendungsfelder.

L'idée de départ de Coloq était de favoriser la communication comme autour d'un feu de camp. Là où chacun s'assoit spontanément, où l'on échange et où chacun change de place. Coloq, avec sa dragonne ergonomique, est une solution parfaite pour cette communication spontanée et informelle qui remplace de plus en plus la réunion traditionnelle dans le New Office. Entre-temps, la gamme Coloq composée de poufs, banquettes et îlots s'est élargie et ouvre de nouveaux champs d'application.

Die freie Wahl

Vous avez le choix !

Farbe nach RAL wählen

Coloris au choix selon le nuancier RAL



Stoffe aus unserer Kollektion

Revêtement de la collection tissus Viasit

Das **Coloq**-Tablett aus Holzwerkstoff passt genau auf die **Coloq**-Hocker und Tische. Es ist in allen RAL-Farben erhältlich. Kombiniert mit den rund 200 Stoffen der Viasit-Collection ergibt das eine schier unendliche Farbenvielfalt.

Le plateau en bois **Coloq** complète parfaitement les poufs et les tables **Coloq**. Il est proposé dans toutes les couleurs RAL. En combinaison avec les quelques 200 tissus de la collection Viasit, il en résulte une variation de couleurs presque infinie.





Die quadratischen Maße von Hocker und Tisch sind identisch und bilden das Grundraster der **Coloq**-Familie. Darauf aufbauend gibt es die Bank, die so breit ist wie drei Hocker, und die neun Hocker große Sitzinsel, die mit und ohne gepolsterte Rückenlehne erhältlich ist. Die neuen, fix montierten Tablette fügen den Coloq-Inseln und -Bänken zusätzlichen Nutzen hinzu.

Les dimensions carrées du pouf et de la table sont identiques et constituent la trame de la gamme **Coloq**. Sur cette base, il y a la banquette de la largeur de trois poufs, et l'îlot d'assise de la taille de neuf poufs, avec un dossier capitonné en option. Les nouvelles tablettes fixes ajoutent une fonctionnalité supplémentaire aux îlots et banquettes **Coloq**.

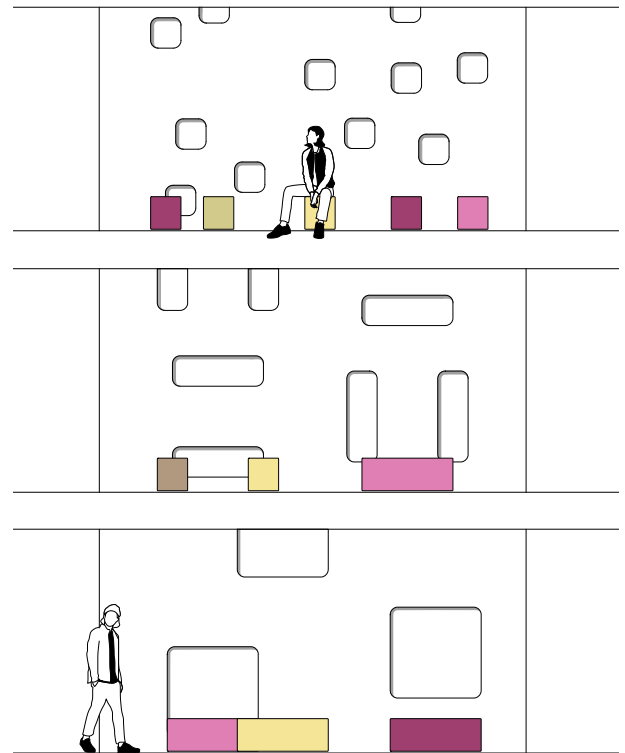

Entwurf der Reliefwände für 3 Etagen
Dessin des reliefs pour les 3 étages



Viasit Bürositzmöbel GmbH
Boxbergweg 4
D-66538 Neunkirchen

Viasit International Ltd.
1–5 Clerkenwell Road
London EC1M 5PA
United Kingdom

www.viasit.com
info@viasit.com

Member of  **Rat für Formgebung**
German Design Council

