



Möbel für die Zeit



BÜRO / KONFERENZ  
KATALOG





**WER BÜROMOBILIAR UND ZUBEHÖR SUCHT,  
IST HIER RICHTIG.**

Vom Bürostuhl über verstellbare Team- und Einzeltische, Korpusse, Hängeregistraturen, Multifunktionswagen bis hin zu Garderoben oder Beleuchtung, hier entsteht die Büroeinrichtung.



**BÜRO / KONFERENZ**





## EINZEL- UND TEAMARBEITSTISCHE

Magnum	8
Cavalletto fix	10
Calma	12
Fusio	15
Massimo	18
Primo	20
Quadro	22
Rondo	24
Semo	27
Cambio fix	29
Seduta fix	31
Alpha	33
Cambio	37
Cambio Intenso	39
Cavalletto	41
Seduta	43
Semplice	45
Semplice Duo	47
Semplice Lite	49
Semplice Duo Lite	52
Semplice Livello	54

## WORKSHOP

Lavagno	58
Stivaggio	60

## BÜRO- / MULTIFUNKTIONSWAGEN

Scaltro Bücherwagen	64
Robusto Maschinenboy	66
Multiuso Universalwagen	68
Filigrano Büroboy	71
Versatile Aktenboy	73

## GARDEROBE

Camerino	76
Angolo	78

## KORPUSSE / ROLLCONTAINER UND HÄNGEREGISTRATUREN

Ordine Schubladenkorpus	82
Complice Hängemappengestell	84
Complice Impilabile Hängemappengestell	86
Complice Mobile	88
Carro Boy	91

## TISCHZUBEHÖR

Bedienungselemente / Handschalter	94
Erculeo	96
Erculeo zu Semplice und Semplice Lite	98
Kabeldurchlass	100
Kabelführung	102
Vasca	104
Piega	106
Skalar	108
2-Seitentraverse	110
H-Traverse	112
U-Traverse	114
Lenkrollen	116

## ALLGEMEINE GESCHÄFTSBEDINGUNGEN



MAGNUM



CAVALLETTO FIX



GALMA



FUSIO



MASSIMO



PRIMO



QUADRO



RONDO



SEMO

## EINZEL- UND TEAMARBEITSTISCHE



CAMBIO FIX



SEDUTA FIX



ALPHA

## EINZEL- UND TEAMARBEITSTISCHE



Möbel für die Zeit



BÜRO/KONFERENZ

DER SOLIDE.

MAGNUM





Für ein entspanntes Meeting eignet sich der Konferenztisch Magnum perfekt. Individuell in der Dimension wählbar, für mehrteilige, nicht selbsttragende Tischplatten in allen Formen und Materialien geeignet. Magnum freut sich auf Ihren Meetingraum!

#### PRODUKTINFORMATIONEN

- Tischgestell in Stahlrohr verschraubt
- Metalloberfläche Rahmen schwarz pulverbeschichtet, Beine glanzverchromt
- Tischplatte in verschiedenen Materialien und Dekors
- Rahmen aus Stahlrohr 70 × 40 mm, geschweisst
- Beine aus Stahlrohr, ø 80 mm, mit Rahmen verschraubt, Bohrungen für Blattbefestigung\*



#### MATERIALIEN

Tischplatte: Kunstharz



Tischgestell: Pulverbeschichtet, Metall



Weitere Farben oder Materialien auf Anfrage.

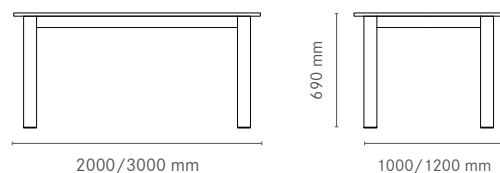



Möbel für die Zeit



BÜRO/KONFERENZ

DER STILVOLLE.

CAVALLETTO FIX



Der Konferenztisch Cavalletto fix verbindet Funktionalität mit klassischer Ästhetik. Sein Aussehen erinnert an die klassischen Studiotische der 50er-Jahre. Die Unterkonstruktion aus schwarz gepulvertem Stahl trägt jede Last. Bezüglich Länge und Material des Tischblattes sind fast keine Grenzen gesetzt. Den Cavaletto gibt es auch in einer höhenverstellbaren Version.



#### PRODUKTINFORMATIONEN

- Auch mit Höhenverstellung erhältlich
- Tischgestell in Stahlrohr geschweisst und schwarz pulverbeschichtet
- Tischplatte in verschiedenen Materialien und Dekors
- Der Tisch erfüllt die Ergonomie-Norm DIN EN 527-1

#### MATERIALIEN

Tischplatte: Linoleum



Tischgestell: Pulverbeschichtet



Weitere Farben oder Materialien auf Anfrage.

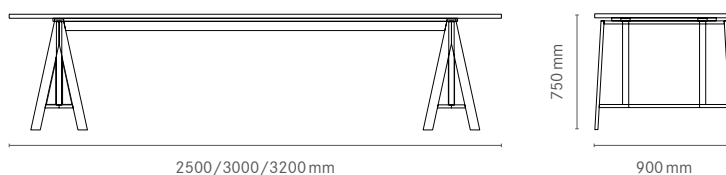



Möbel für die Zeit



BÜRO/KONFERENZ

DER HARMONISCHE.

CALMA



**Robust, charmant und dank seiner Tischbeine in Kufenform einzigartig im Design. Der Universalstisch Calma überzeugt nicht nur als Besprechungstisch in Stehhöhe, sondern auch als Einzelarbeitstisch.**





## PRODUKTINFORMATIONEN

- Tischgestell in Stahlrohr oder Chromstahlrohr geschweisst
- Metalloberfläche pulverbeschichtet, roh, gewachst oder Chromstahl geschliffen
- Tischplatte in verschiedenen Materialien und Dekors
- Ausführung in verschiedenen Grössen und Höhen
- Profilquerschnitt 30 × 30 mm
- Tische ab 2000 mm Länge: 35 × 35 mm bis 50 × 50 mm

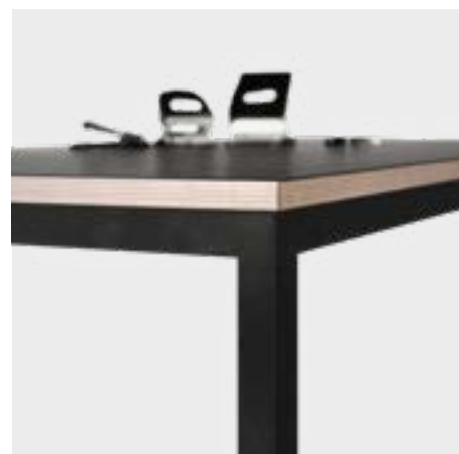

## MATERIALIEN

Tischplatte: Kunstharz



Tischgestell: Pulverbeschichtet, Metall

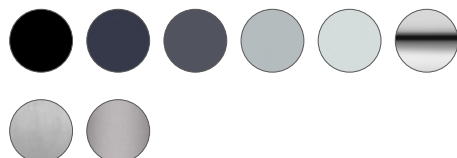

Weitere Farben oder Materialien auf Anfrage.

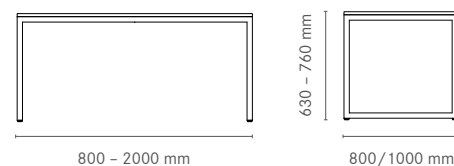



Möbel für die Zeit



BÜRO/KONFERENZ

DER UNIVERSELLE.

FUSIO



**Vielseitig einsetzbar ist der geschweisste Bürotisch Fusio. Das Tischgestell ist in Chromstahl oder wahlweise in Stahl erhältlich. Die Oberflächen können roh, gewachst, beschichtet sowie in CRNI-Edelstahl geschliffen oder gebürstet bestellt werden.**







## PRODUKTINFORMATIONEN

- Tischgestell in Stahlrohr oder Chromstahlrohr geschweisst
- Metalloberfläche pulverbeschichtet, roh, gewachst oder Chromstahl geschliffen
- Tischplatte in verschiedenen Materialien und Dekors
- Ausführung in verschiedenen Grössen und Höhen
- Profilquerschnitt 30 × 30 mm
- Tische ab 2000 mm Länge: 35 × 35 mm bis 50 × 50 mm



## MATERIALIEN

Tischplatte: Kunstharz



Tischgestell: Pulverbeschichtet, Metall

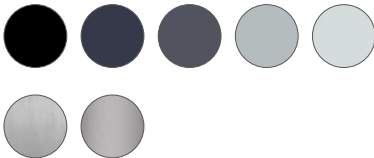

Weitere Farben oder Materialien auf Anfrage.

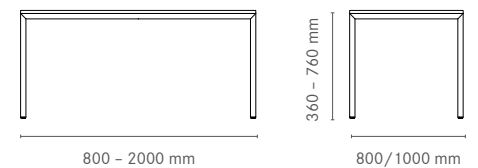



Möbel für die Zeit



BÜRO/KONFERENZ

DER ELEGANTE.

MASSIMO



Der Arbeitstisch Massimo ist trotz seiner filigranen Form sehr robust und widerstandsfähig gebaut. Er bietet reichlich Platz für vier Personen, ist modular anwendbar und in den verschiedensten Materialkombinationen erhältlich.

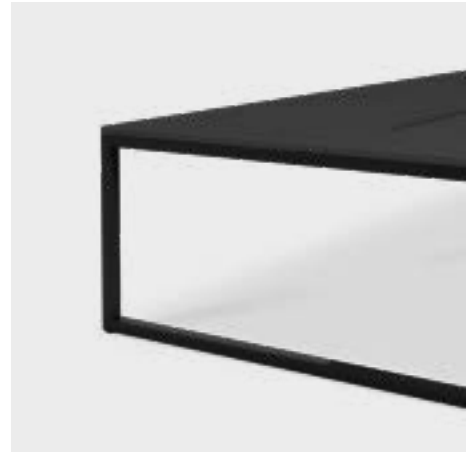
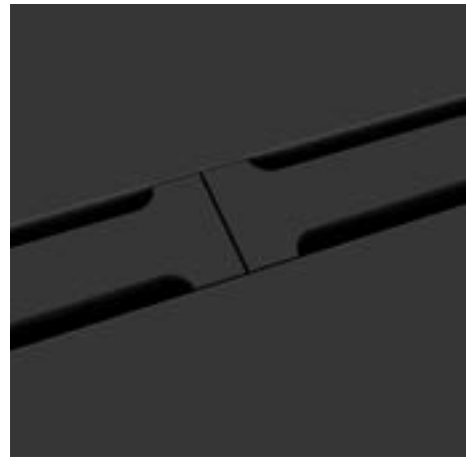

#### PRODUKTINFORMATIONEN

- Tischgestell in Stahlrohr oder Chromstahlrohr geschweisst
- Metalloberfläche pulverbeschichtet oder Chromstahl geschliffen
- Tischplatte in verschiedenen Materialien und Dekors, im Mittelbereich mit Einlegeblatt und zwei Kabelschlitzen
- inkl. Kabelwanne
- Profilquerschnitt: 40 × 40 mm

#### MATERIALIEN

Tischplatte: Linoleum



Tischgestell: Pulverbeschichtet



Weitere Farben oder Materialien auf Anfrage.

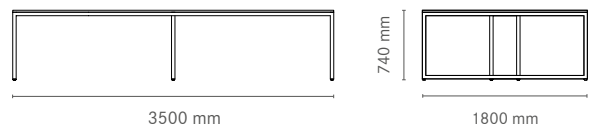



Möbel für die Zeit



BÜRO/KONFERENZ

DER BEWÄHRTE.

PRIMO



**Modular, robust und einfach gut – der tausendfach bewährte Bürotisch Primo. Für den mobilen Einsatz leicht mit Rollen ausbaubar ist Primo auch für Schule, Ausbildung und für Werkräume ideal einsetzbar. In der extrastarken Ausführung ist der Tausendsassa als Bürotisch Semo erhältlich.**

#### PRODUKTINFORMATIONEN

- Tischgestell in Stahlrohr verschraubt
- Einfache und flexible Montage
- Metalloberfläche pulverbeschichtet, rohglanzverchromt, roh, gewachst oder glanzverzinkt
- Tischplatte in verschiedenen Materialien und Dekors
- Ausführung in verschiedenen Grössen und Höhen
- Tischbeine bis Unterkante Tischplatte laufend
- Diverses Zubehör erhältlich
- Für den mobilen Einsatz auch mit Rollen ausbaubar
- Profilquerschnitte:  
Zargen 40 × 20 mm  
Beine 30 × 30 mm



#### MATERIALIEN

Tischplatte: Kunstharz



Tischgestell: Pulverbeschichtet, Metall

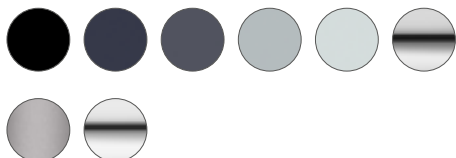

Weitere Farben oder Materialien auf Anfrage.

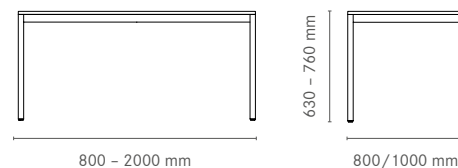



Möbel für die Zeit



BÜRO/KONFERENZ

DER ROBUSTE.

QUADRO



Der Bürotisch Quadro besticht mit seinem Tischgestell aus Aluminium durch klare Linien und seiner klassischen Form. Dabei läuft das Tischbein bis zur Oberkante des Tischblattes. Quadro ist der perfekte und robuste Arbeitsplatz und lässt sich in verschiedenen Materialien, Dekors sowie Grössen und Höhen zusammenstellen.

#### PRODUKTINFORMATIONEN

- Tischgestell in Aluminium verschraubt
- Einfache und flexible Montage
- Metalloberfläche Alu natur eloxiert oder schwarz eloxiert
- Tischplatte in verschiedenen Materialien und Dekors
- Ausführung in verschiedenen Grössen und Höhen
- Tischbeine bis Oberkante Tischplatte laufend
- Profilquerschnitte:  
Zargen 50 × 25 mm  
Beine 35 × 35 mm

#### MATERIALIEN

Tischplatte: Kunstharz



Tischgestell: Metall



Weitere Farben oder Materialien auf Anfrage.

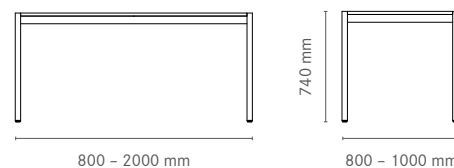



Möbel für die Zeit



BÜRO/KONFERENZ

DER KLASSISCHE.

RONDO





Rondo ist der modulare Klassiker unter den Bürotischen. Er ist leicht zu einem kompletten und höchst funktionellen Arbeitsplatz ausbaubar. Zu Rondo ist ein grosses Angebot an Zubehör erhältlich. In seiner Ausführung kann er in verschiedenen Massen – egal ob rechteckig, trapez- oder dreieckförmig – bestellt werden.

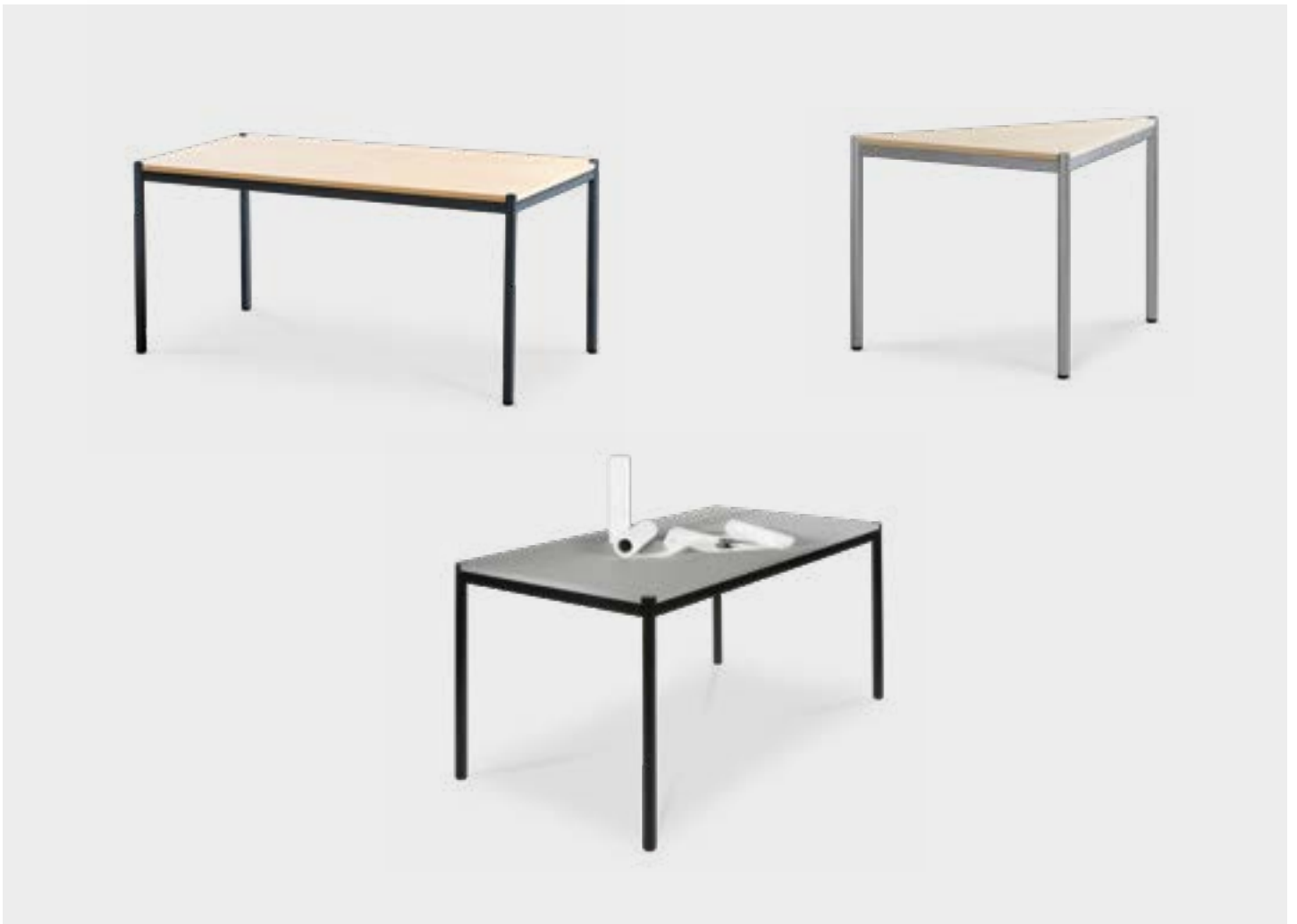

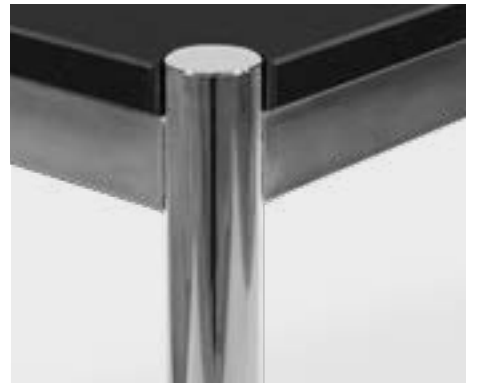

## PRODUKTINFORMATIONEN

- Tischgestell in Stahlrohr verschraubt
- Einfache und flexible Montage
- Metalloberfläche rohglanzverchromt, pulverbeschichtet oder glanzverzinkt
- Tischplatte in verschiedenen Materialien und Dekors
- Ausführung in verschiedenen Grössen und Höhen rechteck-, trapez- oder dreieckförmig
- Tischbeine bis Oberkante Tischplatte laufend
- Profilquerschnitte:  
Zargen 40 × 20 mm  
Beine 35 mm



## MATERIALIEN

Tischplatte: Kunstharz



Tischgestell: Pulverbeschichtet, Metall



Weitere Farben oder Materialien auf Anfrage.

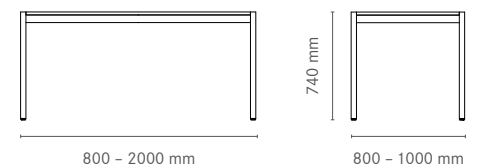



Möbel für die Zeit



BÜRO/KONFERENZ

DER EXTRASTARKE.

SEMO



**Semo ist der ideale Tisch für den Einsatz in Werkräumen, Produktionsstätten oder Schulen. In seiner extrastarken Ausführung ist Semo sehr belastbar und wirkt in seiner Form elegant und modern.**

#### PRODUKTINFORMATIONEN

- Tischgestell in Stahlrohr verschraubt
- Einfache und flexible Montage
- Für Tische mit einer Länge von mehr als 2000 mm
- Tischblatt in verschiedenen Materialien und Dekors
- Metalloberfläche pulverbeschichtet, roh, gewachst oder glanzverzinkt
- Für den mobilen Einsatz auch mit Rollen ausbaubar
- Profilquerschnitte:  
Zargen 50 × 25 mm  
Beine 35 × 35 mm

#### MATERIALIEN

Tischplatte: Kunstharz



Tischgestell: Pulverbeschichtet, Metall

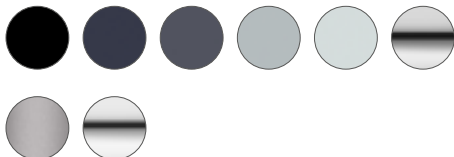

Weitere Farben oder Materialien auf Anfrage.

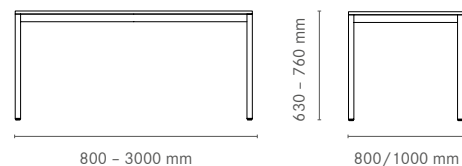



Möbel für die Zeit



BÜRO/KONFERENZ

DER VOLLENDETE.

CAMBIO FIX



Bequemes Arbeiten ist mit dem Konferenztisch Cambio fix garantiert. Alle störenden Kabel können einfach im mittellachsig angelegten Kabelkanal untergebracht werden. Der Cambio fix ist auch in einer höhenverstellbaren Version erhältlich.



#### PRODUKTINFORMATIONEN

- Auch mit Höhenverstellung erhältlich
- Tischgestell in Stahlrohr geschweisst und schwarz pulverbeschichtet
- Tischplatte in verschiedenen Materialien und Dekors
- Der Tisch erfüllt die Ergonomie-Norm DIN EN 527-1

#### MATERIALIEN

Tischplatte: Linoleum



Tischgestell: Pulverbeschichtet



Weitere Farben oder Materialien auf Anfrage.

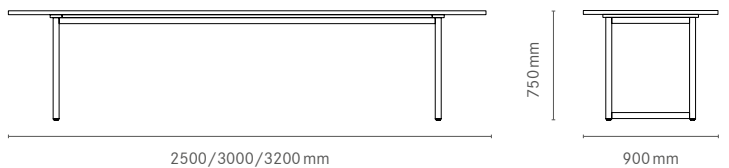



Möbel für die Zeit



BÜRO/KONFERENZ

DER PERFEKTE.

SEDUTA FIX



Der Büro- und Konferenztisch Seduta fix bietet ein grosses Plus: Er kann bestens auch als Konferenztisch genutzt werden. Dank den nach innen gerichteten Winkelfüssen können beide Kopfseiten als Sitzplätze genutzt werden und gewähren so genügend Beinfreiheit und ein problemloses Positionieren von Bürostühlen. Der Seduta fix ist auch in einer höhenverstellbaren Version erhältlich.

#### PRODUKTINFORMATIONEN

- Auch mit Höhenverstellung erhältlich
- Tischgestell in Stahlrohr geschweisst und schwarz pulverbeschichtet
- Tischplatte in verschiedenen Materialien und Dekors
- Der Tisch erfüllt die Ergonomie-Norm DIN EN 527-1

#### MATERIALIEN

Tischplatte: Linoleum



Tischgestell: Pulverbeschichtet



Weitere Farben oder Materialien auf Anfrage.

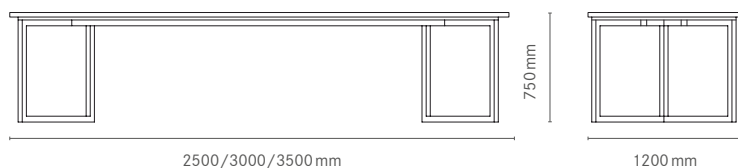





Möbel für die Zeit



BÜRO/KONFERENZ

DER UNVERWÜSTLICHE.

ALPHA



Der Bürotisch Alpha besticht durch seine schlichte und elegante Form. Dank widerstandsfähigen Materialien ist dieser Arbeitstisch äusserst robust – ja beinahe unverwüstlich. Das Tischblatt ist in verschiedenen Massen und Materialien erhältlich. Dank der Möglichkeit die Tischfläche rechteck-, trapez- oder dreiecksförmig zu bestellen, ist Alpha vielfältig kombinier- und zusammenfügbar. Die Tischbeine laufen bis zur Unterkante der Tischplatte und gewähren so eine grosszügige, völlig plane Arbeitsfläche bis hin zu den Tischkanten.

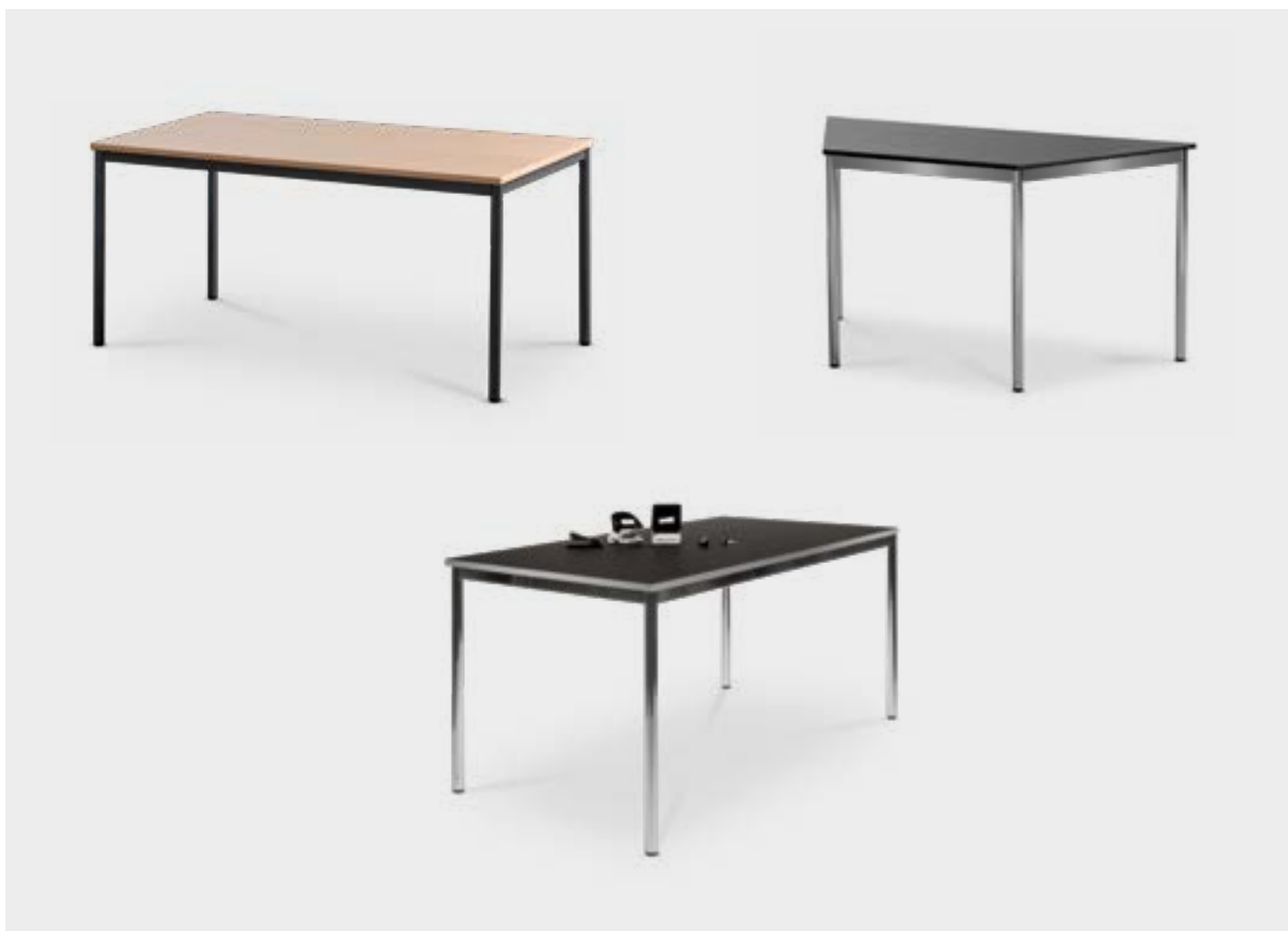



## PRODUKTINFORMATIONEN

- Tischgestell in Stahlrohr verschraubt
- Einfache und flexible Montage
- Metalloberfläche rohglanzverchromt, pulverbeschichtet oder glanzverzinkt
- Tischplatte in verschiedenen Materialien und Dekors erhältlich
- Ausführung in verschiedenen Grössen und Höhen
- Rechteck-, trapez- oder dreieckförmig
- Tischbeine bis Unterkante Tischplatte laufend
- Profilquerschnitte:  
Zargen 40 × 20 mm  
Beine 35 mm

## MATERIALIEN

Tischplatte: Kunstharz



Tischgestell: Pulverbeschichtet, Metall



Weitere Farben oder Materialien auf Anfrage.

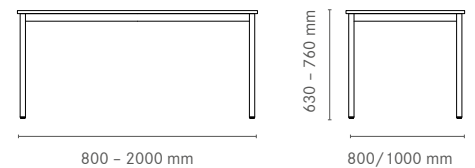



CAMBIO



CAMBIO INTENSO



CAVALLETTO



SEDUTA



SEMPLICE



SEMPLICE DUO



SEMPLICE LITE



SEMPLICE DUO LITE



SEMPLICE LIVELLO

## HÖHENVERSTELLBARE ARBEITSTISCHE



Möbel für die Zeit



BÜRO/KONFERENZ

DER HÖHENVERSTELLBARE VOLLENDETE.

CAMBIO



An einem solchen Sitz- / Stehtisch wie dem Cambio zu arbeiten, ist ein Vergnügen. Für das Arbeiten im Stehen oder für agile Meetings kann die Tischplatte mittels Hydraulik stufenlos auf die gewünschte Höhe angehoben werden. Ist bequeme Arbeit im Sitzen gefragt, wird die Arbeitsfläche mittels dezent angebrachtem Druckknopf auf Sitzhöhe abgesenkt. Das elektronische Equipment sowie alle störenden Kabel werden einfach im mittel-achsigen angelegten Kabelkanal untergebracht.



#### PRODUKTINFORMATIONEN

- Sitz-/Stehtisch mit elektrohydraulischer Höhenverstellung (höhenverstellbar zwischen 750 – 1150 mm)
- Auch ohne Höhenverstellung erhältlich
- Tischgestell in Stahlrohr geschweisst und schwarz pulverbeschichtet
- Tischplatte in verschiedenen Materialien und Dekors
- Der Tisch erfüllt die Ergonomie-Norm DIN EN 527-1



#### MATERIALIEN

Tischplatte: Linoleum



Tischgestell: Pulverbeschichtet



Weitere Farben oder Materialien auf Anfrage.

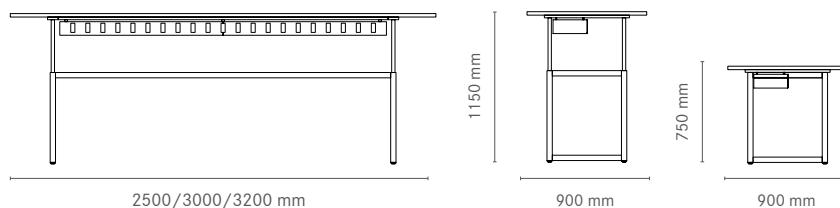



Möbel für die Zeit



BÜRO/KONFERENZ

DER HÖHENVERSTELLBARE ROBUSTE.

CAMBIO INTENSO



Einen soliden, höhenverstellbaren Konferenztisch von über 3 Metern Länge? Sehr gerne! Das sehr stabile Untergestell unseres Cambio Intenso ist professionell aus Vierkant-Stahlrohr geschweisst und trägt problemlos massive Tischblätter. Die vier, oder je nach Grösse, sechs leisen Elektro-Hubmotoren verstellen Ihren neuen Konferenztisch in Sekundenschnelle stufenlos und geräuscharm. Der obere Tragrahmen trägt dabei in der Längsrichtung eine eben eingelassene Kabelwanne, die genügend Platz für technische Einrichtungen bietet.



## PRODUKTINFORMATIONEN

- Sitz-/Steh­tisch mit elektrischer Höhenverstellung (höhenverstellbar zwischen 740 – 1250 mm)
- Auch ohne Höhenverstellung erhältlich
- Tischgestell in Stahlrohr geschweisst und schwarz pulverbeschichtet
- Tischplatte in verschiedenen Materialien und Dekors
- Der Tisch erfüllt die Ergonomie-Norm DIN EN 527-1

## MATERIALIEN

Tischplatte: Linoleum



Tischgestell: Pulverbeschichtet



Weitere Farben oder Materialien auf Anfrage.

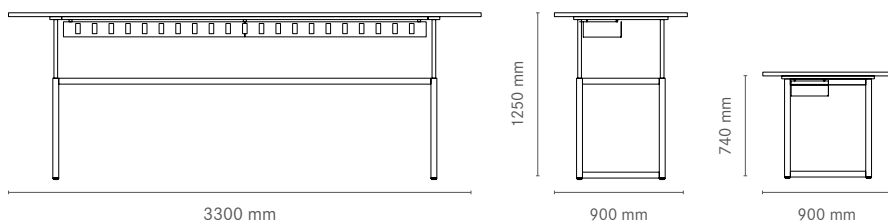





Möbel für die Zeit



BÜRO/KONFERENZ

DER STUFENLOSE STILVOLLE.

CAVALLETTO



Der hydraulische Tisch Cavalletto verbindet Funktionalität mit klassischer Ästhetik. Sein Aussehen erinnert an die klassischen Studiotische der 50er-Jahre. Die Unterkonstruktion aus schwarz gepulvertem Stahl trägt jede Last. Bezüglich Länge und Material des Tischblattes sind fast keine Grenzen gesetzt. Perfekt macht den Cavalletto seine hydraulisch verstellbare Höhe: So lässt es sich auch im Stehen effizient arbeiten.

#### PRODUKTINFORMATIONEN

- Sitz-/Stehtisch mit elektrischer Höhenverstellung (höhenverstellbar zwischen 740 – 1250 mm)
- Auch ohne Höhenverstellung erhältlich
- Tischgestell in Stahlrohr geschweisst und schwarz pulverbeschichtet
- Tischplatte in verschiedenen Materialien und Dekors
- Der Tisch erfüllt die Ergonomie-Norm DIN EN 527-1



#### MATERIALIEN

Tischplatte: Linoleum



Tischgestell: Pulverbeschichtet



Weitere Farben oder Materialien auf Anfrage.

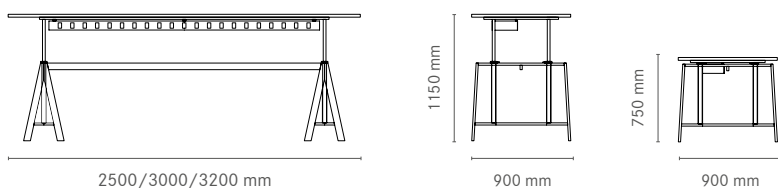



Möbel für die Zeit



BÜRO/KONFERENZ

DER RUNDUM PERFEKTE.

SEDUTA



Der Büro- und Konferenztisch Seduta bietet ein grosses Plus: Neben seiner hydraulisch verstellbaren Tischfläche und der perfekten Verarbeitung ist Seduta auch ein rundum nutzbarer Konferenztisch. Dank den nach innen gerichteten Winkelfüssen können beide Kopfseiten als Sitzplätze genutzt werden und gewähren so genügend Beinfreiheit und ein problemloses Positionieren von Bürostühlen. Die höhenvariable Tischfläche erlaubt ein entspanntes Arbeiten im Sitzen und im Stehen.



#### PRODUKTINFORMATIONEN

- Sitz-/Stehtisch mit elektrohydraulischer Höhenverstellung (höhenverstellbar zwischen 750 – 1150 mm)
- Auch ohne Höhenverstellung erhältlich
- Tischgestell in Stahlrohr geschweisst und schwarz pulverbeschichtet
- Tischplatte in verschiedenen Materialien und Dekors
- Der Tisch erfüllt die Ergonomie-Norm DIN EN 527-1

#### MATERIALIEN

Tischplatte: Linoleum



Tischgestell: Pulverbeschichtet



Weitere Farben oder Materialien auf Anfrage.

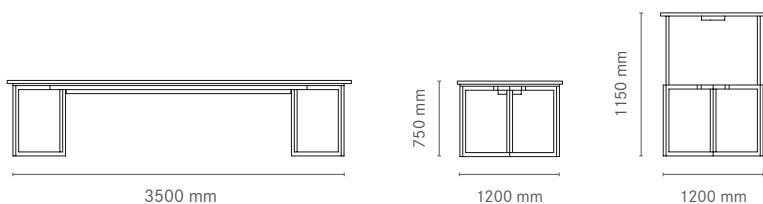



Möbel für die Zeit



BÜRO/KONFERENZ

DER TALENTIERTE.

SEMPLICE



Einfach und bequem – der höhenverstellbare Bürotisch Semplice. Effizientes Arbeiten im Sitzen oder Stehen ist garantiert. Die eingebauten Elektromotoren bringen die Tischfläche stufenlos auf die gewünschte Höhe. In seiner Standardausführung ist Semplice mit einer integrierten, klappbaren Kabelwanne auf der Tischrückseite ausgestattet.



#### PRODUKTINFORMATIONEN

- Sitz-/Stehtisch mit elektrischer Höhenverstellung (höhenverstellbar zwischen 622 – 1272 mm)
- Tischgestell in Stahlrohr geschweisst und schwarz pulverbeschichtet
- Tischplatte in verschiedenen Materialien und Dekors
- Für den mobilen Einsatz auch mit Rollen ausbaubar
- Der Tisch erfüllt die Ergonomie-Norm DIN EN 527-1

#### MATERIALIEN

Tischplatte: Kunstharz



Tischgestell: Pulverbeschichtet



Weitere Farben oder Materialien auf Anfrage.

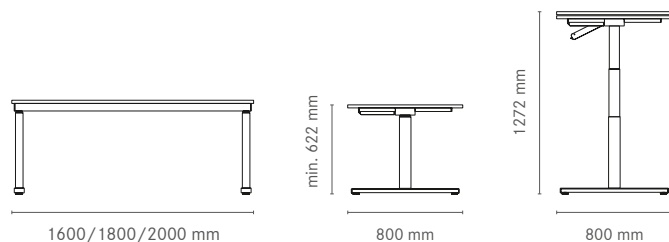



Möbel für die Zeit



BÜRO/KONFERENZ

DAS DOPPELPAK.

SEMPLICE DUO



**Semplice Duo** – der höhenverstellbare Bürotisch im Doppel-pack. Am Hubtisch Semplice Duo lässt es sich bequem und effizient zu zweit arbeiten. Die eingebauten Elektromotoren bringen die Tischfläche geräuschlinitert auf die gewünschte Höhe und ermöglichen so ein bequemes Arbeiten im Sitzen oder Stehen. Die klappbare Kabelwanne auf der Tischrückseite vereinfacht die Handhabung der Elektronik.

#### PRODUKTINFORMATIONEN

- Sitz-/Stehetisch mit elektrischer Höhenverstellung (höhenverstellbar zwischen 622 – 1272 mm)
- Tischgestell in Stahlrohr geschweisst und schwarz pulverbeschichtet
- Tischplatte in verschiedenen Materialien und Dekors
- Der Tisch erfüllt die Ergonomie-Norm DIN EN 527-1

#### MATERIALIEN

Tischplatte: Kunstharz



Tischgestell: Pulverbeschichtet



Weitere Farben oder Materialien auf Anfrage.

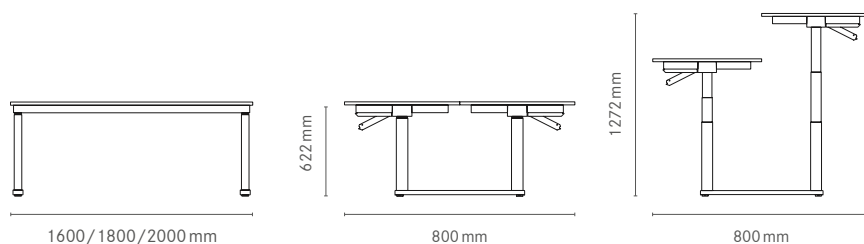





Möbel für die Zeit



BÜRO/KONFERENZ

DER CHARMANTE.

SEMPLICE LITE



**Am Hubtisch Semplice Lite machen sogar Überstunden Spass. Die eingebauten Elektromotoren bringen die Tischfläche geräuschlimitiert auf die gewünschte Höhe und ermöglichen so ein bequemes Arbeiten im Sitzen oder Stehen.**





## PRODUKTINFORMATIONEN

- Sitz-/Stehtisch mit elektrischer Höhenverstellung (höhenverstellbar zwischen 622 – 1272 mm)
- Tischgestell schwarz pulverbeschichtet in fixer oder teleskopierbarer Variante
- Tischplatte in verschiedenen Materialien und Dekors
- Für den mobilen Einsatz auch mit Rollen ausbaubar
- Der Tisch erfüllt die Ergonomie-Norm DIN EN 527-1



## MATERIALIEN

Tischplatte: Kunstharz



Tischgestell: Pulverbeschichtet



Weitere Farben oder Materialien auf Anfrage.

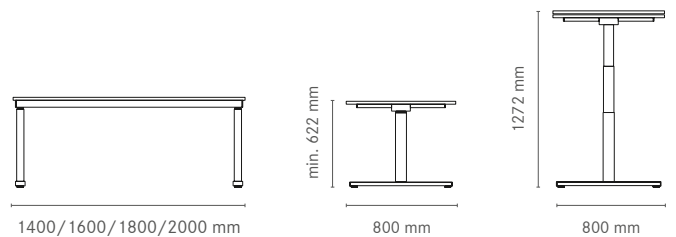



Möbel für die Zeit



BÜRO/KONFERENZ

DER KOOPERATIVE.

SEMPLICE DUO LITE



**Semplice Duo Lite** – an diesem Doppelarbeitsplatz machen sogar Überstunden Spass. Die eingebauten Elektromotoren bringen die Tischfläche geräuschlinitert auf die gewünschte Höhe und ermöglichen so ein bequemes Arbeiten im Sitzen oder Stehen.

#### PRODUKTINFORMATIONEN

- Sitz-/Stehstisch mit elektrischer Höhenverstellung (höhenverstellbar zwischen 622 - 1272 mm)
- Tischgestell schwarz pulverbeschichtet in fixer oder teleskopierbarer Variante
- Tischplatte in verschiedenen Materialien und Dekors
- Der Tisch erfüllt die Ergonomie-Norm DIN EN 527-1

#### MATERIALIEN

Tischplatte: Kunstharz



Tischgestell: Pulverbeschichtet



Weitere Farben oder Materialien auf Anfrage.

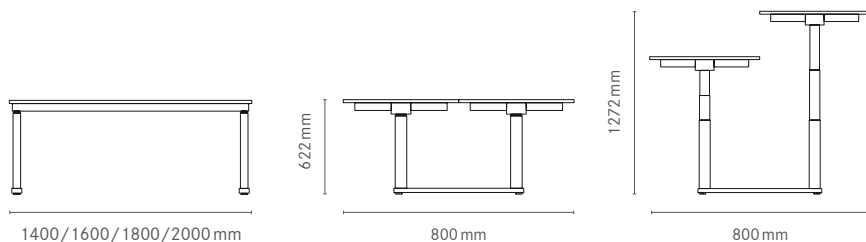



Möbel für die Zeit



BÜRO/KONFERENZ

DER GERUNDETE.

SEMPLICE LIVELLO



**Der Semplice Livello ist flexibel fürs Büro, ergonomisch für den Körper und ästhetisch für den Geist. Ob seriell im Grossraumbüro oder individuell im Homeoffice – eine treffende Antwort auf viele Fragen der Zukunft.**





Richten Sie sich in einer neuen Dimension ein. Immer ganz auf der Höhe, und zwar stufenlos von 72 bis 122 cm. Mit diesem Arbeitstisch setzen wir einen starken, designorientierten Akzent im Büro. Der Semplice Livello ist eine konsequente Innovation mit hoher Funktionalität und einer klaren, reduzierten Formsprache. Mit Semplice Livello sind Sie allen Anforderungen gewachsen, welche stundenlanges Arbeiten im Büro von Ihnen abverlangt. Sitzen und stehen, beund entlasten, konzentrieren und entspannen.



## PRODUKTINFORMATIONEN

- elektr. Höhenverstellung 72 cm bis 122 cm 1-fach-Teleskop
- Tischplattenrasterbreite 120 / 140 / 160 / 180 cm Tiefe: 80 oder 90 cm
- Tischplattenrasterbreite 150 oder 175 cm Tiefe: 75 cm
- Tischoberfläche Kunstharz / Furnier
- Tischkanten 25 mm-Tischplatte mit Schmalkante und Eckradius 30 mm
- Farbe Gestell Standardkollektion
- Farben der Liftsäule schwarz / Alu metallisé
- Ausleger / Füße pulverbeschichtet

## MATERIAL

Tischplatte: Kunstharz/Linoleum



Tischgestell

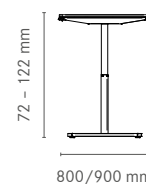
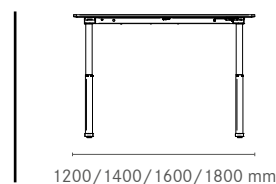
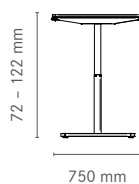
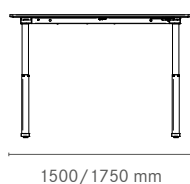





Möbel für die Zeit



LAVAGNO



STIVAGGIO

## WORKSHOP



Möbel für die Zeit



BÜRO/KONFERENZ

DER AGILE.

LAVAGNO



Das ideale Werkzeug für Teamwork und Kreativität. Die stabile, mobile und leicht im Handling ausgeführte Whiteboard/Pinboard, fördert und stärkt die Kommunikation in allen Bereichen. Die flexible Trennwand besteht aus Whiteboard, Pinboard sowie einem 12mm Akustikpanel und dient ideal als Schallabsorber, Sichtschutz und zugleich als Informationswand. Es eignet sich perfekt für spontane Meetings ohne festen Standort und ist überall einsetzbar.

#### PRODUKTINFORMATIONEN

- Hochwertige Email-Oberfläche
  - Whiteboard beschrift- und abwischbar sowie magnetisch
  - Trennwand beidseitig nutzbar
  - Akustikpanel akustisch wirksam und pinnfähig
  - Mobile und stabile Ausführung, seitlich stapelbar
  - Mit Stiftablage
  - Sonderausführung auf Anfrage
- 
- Gestellgrösse: 1190 x 430 x 1800 mm
  - Präsentationsfläche: 1180 x 1180 mm

#### MATERIAL

Platte: Whiteboard



Akustikpanel: Grau meliert



Gestell: Pulverbeschichtet

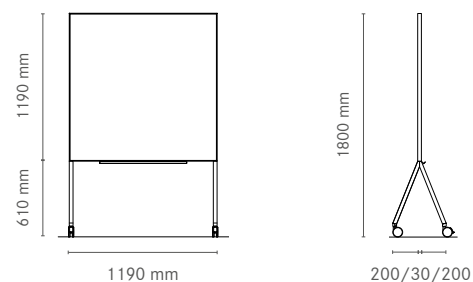



Möbel für die Zeit



BÜRO/KONFERENZ

DER VERSTÄUBARE.

STIVAGGIO



Dieser durchdachte Konferenztisch ist ideal zur Möblierung flexibler Büroeinrichtungen. Das aus Stahlprofilen verarbeitete Untergestell ist filigran, ergonomisch und doch stabil in der Anwendung. Die Klappmechanik, welche sich direkt unterhalb der Tischplatte befindet, lässt sich ganz einfach und bequem bedienen. Dank der verwendeten Designerrollen steht der Stivaggio nicht nur optisch gut da, er ist zudem gut verstau- und platzierbar. In die Tischplatte kann bei Bedarf eine Mediabox eingebaut werden, welche dafür sorgt, dass jederzeit eine Arbeitsplatzelektrifizierung gewährleistet ist. Zur Führung und Verstaueung der Kabel kann zusätzlich eine Kabelkette am Untergestell des Tisches verbaut werden. Um kreative und anwendungsbedingte Tischlandschaften kreieren zu können, eignen sich unsere Tischverbinder-Garnituren für seitliche und stirnseitige Fixierung am besten.





## PRODUKTINFORMATIONEN

- Tischgestell Standard pulverbeschichtet, schwarz, weiss oder grau
- Weitere RAL-Farben auf Anfrage erhältlich
- Einfache und flexible Montage
- Tischplatte seitlich klappbar
- Klappmechanik: Auslösung durch einen einzigen Handgriff, selbstarretierend
- Tischblatt Standard Swiss-CDF 12.4 mm weiss
- Rollen schwarz, arretierbar,  $\varnothing$  80 mm
- Optional: Tischverbinder für seitliche und stirnseitige Verkettung
- Optional: Kabelführung
- Weitere Dekors auf Anfrage erhältlich



## MATERIALIEN

Tischplatte: Swiss-CDF

Tischgestell: Pulverbeschichtet



Weitere Farben oder Materialien auf Anfrage.

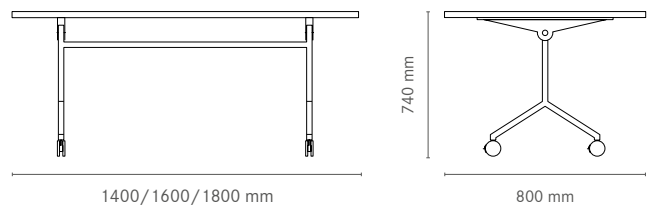



SCALTRO BÜCHERWAGEN



ROBUSTO MASCHINENBOY



MULTIUSO UNIVERSALWAGEN



FILIGRANO BÜROBOY



VERSATILE AKTENBOY

## BÜRO- / MULTIFUNKTIONSWAGEN



Möbel für die Zeit



BÜRO/KONFERENZ

DER RAFFINIERTE.

SCALTRO BÜCHERWAGEN





Der Bücherwagen Scaltro eignet sich nicht nur für den Transport von Akten- und Büchern, dank seitlich erhöhten Blechwänden wird auch das Herunterfallen von Unterlagen verhindert. Dazu ist er wendig, flexibel und passt sich dank optionalem Zubehör individuellen Bedürfnissen an.

#### PRODUKTINFORMATIONEN

- Optionales Zubehör: Tablar Trennelement, zur Teilung der Ablagefläche
- Stabiles und offenes Stahlgestell mit verschweissten Seitenbügel
- Drei robuste Tablare
- Leicht und wendig
- Geschützte Seitenflächen

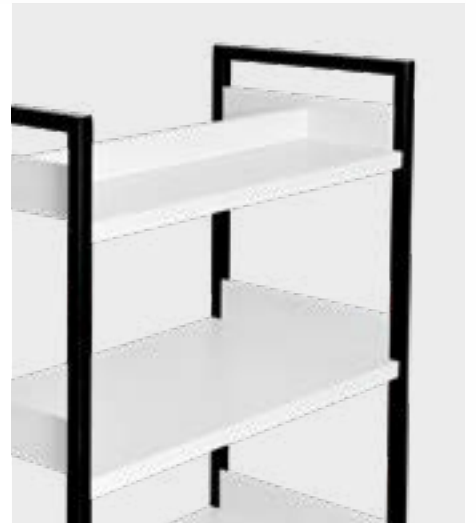

#### MATERIALIEN

Tablare: Stahlblech, Pulverbeschichtet



Gestell: Pulverbeschichtet



Weitere Farben oder Materialien auf Anfrage.

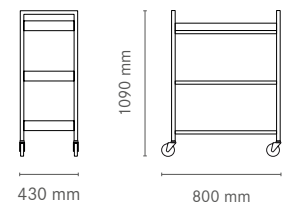



Möbel für die Zeit



BÜRO/KONFERENZ

DER STABILE.  
ROBUSTO MASCHINENBOY



**Stabil, beständig und vielseitig in seiner Ausführung unterstützt dieser wendige Maschinenboy Robusto die Büroarbeit optimal. Dank der ausziehbaren Seitenklappen lässt sich die Arbeitsfläche individuell erweitern.**

#### PRODUKTINFORMATIONEN

- Optionales Zubehör: Seitenklappen
- Stabiles und offenes Stahlgestell mit verschweissten Seitenbügel
- Arretierrollen
- Grosse Arbeitsfläche für verschiedene Anwendungsmöglichkeiten, erweiterbar
- Leicht und wendig



#### MATERIALIEN

Tablare: Kunstharz



Gestell: Pulverbeschichtet



Weitere Farben oder Materialien auf Anfrage.

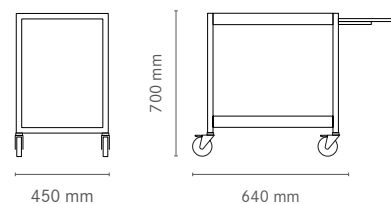



Möbel für die Zeit



BÜRO/KONFERENZ

DER SMARTE.  
MULTIUSO UNIVERSALWAGEN



Der Multiuso Universalwagen passt sich dank individuellen Grössen, Materialien und Farben optimal den spezifischen Kundenbedürfnissen an. Funktional und in schlichtem Design gehalten, sind den Einsatzmöglichkeiten dieses Universalwagens kaum Grenzen gesetzt.





## PRODUKTINFORMATIONEN

- Masse und Ausführung nach Kundenwunsch
- Sehr stabiles Stahlgestell, geschweisst
- Mehrere grosse und robuste Ablageflächen für verschiedene Anwendungsmöglichkeiten
- Leicht und wendig



## MATERIALIEN

Tablare: Kunstharz, Linoleum, Metall



Gestell: Pulverbeschichtet, Metall



Weitere Farben oder Materialien auf Anfrage.

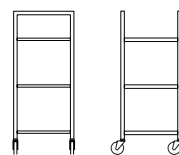

Grösse und Ausführung nach Kundenwunsch



Möbel für die Zeit



BÜRO/KONFERENZ

DER FILIGRANE.

FILIGRANO BÜROBOY



Der Büroboy Filigrano mit stabilem Stahlgestell und in schlichter Optik gehalten, ist praktisch in der Anwendung und sehr flexibel. Dank seiner Einfachheit und den zweckdienlichen zwei Tablarer ist er in jedem Büroraum gerne gesehen.

#### PRODUKTINFORMATIONEN

- Filigranes und stabiles Stahlgestell mit verschweissten Seitenbügel
- Grosse Ablagefläche für verschiedene Anwendungsmöglichkeiten
- Leicht und wendig
- Zwei Tablare



#### MATERIALIEN

Tablare: Kunstharz



Gestell: Pulverbeschichtet



Weitere Farben oder Materialien auf Anfrage.

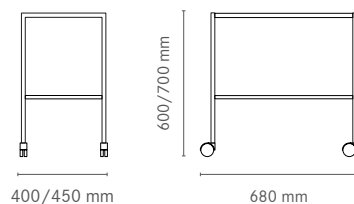





Möbel für die Zeit



BÜRO/KONFERENZ

DER VIELSEITIGE.

VERSATILE AKTENBOY



**Flexibilität und Funktionalität zeichnen den Aktenboy Versatile aus. Dank soliden Tablaren und seitlichen Stahlrohren wird das Beladen und Transportieren von Akten zur zeitsparenden Kleinigkeit im Büroalltag.**

#### PRODUKTINFORMATIONEN

- Stabiles und offenes Stahlgestell mit verschweissten Seitenbügel
- Drei robuste Tablare
- Leicht und wendig
- Abweisrollen
- Geschützte Seitenflächen



#### MATERIALIEN

Tablare: Pulverbeschichtet, Stahlblech



Gestell: Pulverbeschichtet



Weitere Farben oder Materialien auf Anfrage.

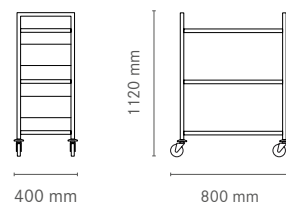



CAMERINO



ANGOLO

## GARDEROBE



Möbel für die Zeit



BÜRO/KONFERENZ

DER DURCHDACHTE.

CAMERINO



Der durchdachte Garderobenständer Camerino passt an jede Wand. Dank seinem schlichten Design lässt er sich unauffällig in jede Umgebung integrieren. Die Standsäulen aus Stahlrohr sind pulverbeschichtet, die Rundrohre aus Chromstahl geschliffen. Camerino ist in verschiedenen RAL-Farben erhältlich.

#### PRODUKTINFORMATIONEN

- Standsäulen aus Stahlrohr pulverbeschichtet
- Rundrohr aus Chromstahl geschliffen
- In verschiedenen RAL-Farben erhältlich
- B: 400 x T: 300 x H: 1600 mm

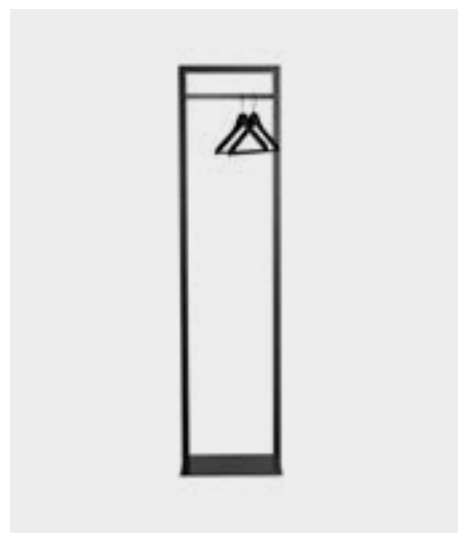

#### MATERIALIEN

Gestell: Pulverbeschichtet



Weitere Farben oder Materialien auf Anfrage.

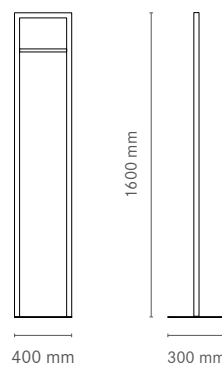



Möbel für die Zeit



BÜRO/KONFERENZ

DER ZURÜCKHALTENDE.

ANGOLO



Der schlichte Garderobenständer Angolo passt an jede Wand. Dank seinem platzsparenden Design lässt er sich unauffällig in jede Umgebung integrieren. Die Standsäulen aus Stahlrohr sind pulverbeschichtet, die Ausleger aus Chromstahl geschliffen. Angolo ist in verschiedenen RAL-Farben erhältlich.





## PRODUKTINFORMATIONEN

- Standsäulen aus Stahlrohr pulverbeschichtet
- Ausleger Chromstahl geschliffen
- In verschiedenen RAL-Farben erhältlich
- B: 334 x T: 280 x H: 1800mm



## MATERIALIEN

Gestell: Pulverbeschichtet



Weitere Farben oder Materialien auf Anfrage.

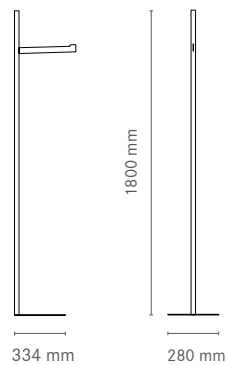





ORDINE SCHUBLADENKORPUS

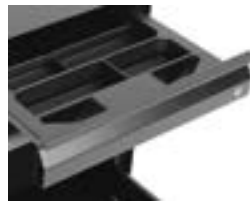

SCHUBLADENEINTEILUNG

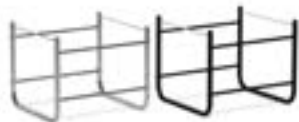

COMPLICE HÄNGEMAPPENGESTELL



COMPLICE IMPILABILE  
HÄNGEMAPPENGESTELL



COMPLICE MOBILE



CARRO BOY

## KORPUSSE / ROLLCONTAINER UND HÄNGEREGISTRATUREN



Möbel für die Zeit



BÜRO/KONFERENZ

DER ÜBERSICHTLICHE.

ORDINE SCHUBLADENKORPUS



Der übersichtliche Schubladenkorpus Ordine ist in verschiedenen Grössen und Ausführungen erhältlich. Das Besondere daran ist die extra niedrige Bauhöhe. Beide Grössen gibt es mit oder ohne Rollen und Sondergrössen können auf Anfrage bestellt werden.

#### PRODUKTINFORMATIONEN

- Ausführung und Einteilung nach Kundenwunsch
- Sehr stabiles Stahlgestell, geschweisst
- Mehrere grosse und robuste Ablageflächen für verschiedene Anwendungsmöglichkeiten
- Leicht und wendig
- Optional auf Rollen erhältlich
- Ausführung kurz:  
B: 435 x T: 570 x H: 495 mm
- Ausführung lang:  
B: 435 x T: 770 x H: 495 mm

#### SCHUBLADENEINTEILUNG

Passend zu unserem Schubladenkorpus Ordine erhalten Sie auf Wunsch eine geeignete Schubladeneinteilung.

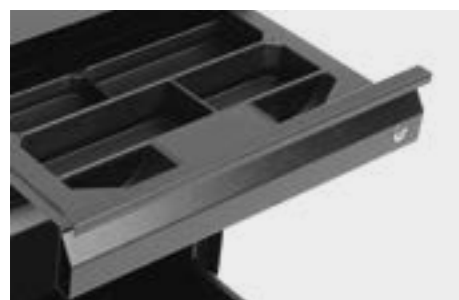

#### MATERIALIEN

Gestell: Pulverbeschichtet



Weitere Farben oder Materialien auf Anfrage.

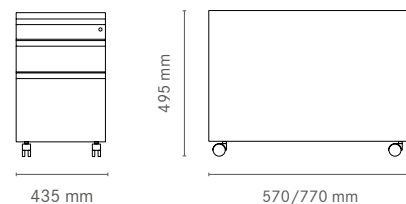



Möbel für die Zeit



BÜRO/KONFERENZ

DAS PLATZSPARENDE.  
COMPLICE HÄNGEMAPPENGESTELL



Das Hängemappengestell Complice ist in schwarz oder verchromt und in den Grössen A4 und A3 erhältlich. Die platzsparende, stabile Konstruktion aus Stahlrohr bietet Platz für ca. 30 Hängemappen bis maximale Höhe 260 mm.

#### PRODUKTINFORMATIONEN

- Geeignet für Hängemappen Format A4
- Modell Complice 360:  
B: 350 x T: 310 x H: 280 mm
- Complice 360 S:  
B: 350 x T: 310 x H: 280 mm



#### MATERIALIEN

Complice 360: Metall



Complice 360 S: Pulverbeschichtet



Weitere Farben oder Materialien auf Anfrage.

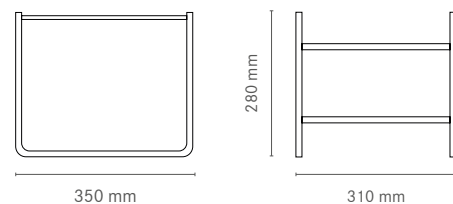



Möbel für die Zeit



BÜRO/KONFERENZ

DAS STAPELBARE.

COMPLICE IMPILABILE HÄNGEMAPPENGESTELL



Das stapelbare Hängemappengestell Complice Impilabile aus verchromten Leichtmetall ist in drei Grössen erhältlich. Es eignet sich hervorragend, um auf kleinstem Raum grösstmögliche Ablage zu schaffen.

#### PRODUKTINFORMATIONEN

- Geeignet für Hängemappen Format A4
- Complice Impilabile 370:  
B: 390 x T: 310 x H: 290 mm
- Complice Impilabile 372:  
B: 390 x T: 620 x H: 290 mm
  
- Geeignet für Hängemappen Format A3
- Complice Impilabile 373:  
B: 520 x T: 310 x H: 370 mm



#### MATERIALIEN

Gestell: Metall



Weitere Farben oder Materialien auf Anfrage.

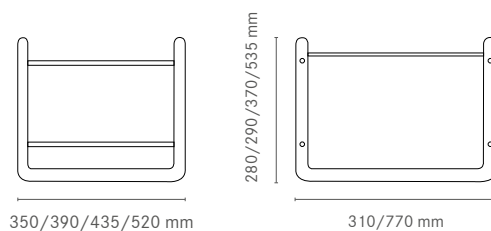



Möbel für die Zeit



BÜRO/KONFERENZ

DER EINNEHMENDE.

COMPLICE MOBILE





Der Complice Mobile für Hängemappengestelle aus verchromtem Stahlrohr und eloxierter Leichtmetallführung ist in zwei verschiedenen Grössen erhältlich. Der Complice Mobile eignet sich besonders, um gleichzeitig mehrere Hängemappengestelle transportieren zu können.

#### PRODUKTINFORMATIONEN

- Geeignet für Hängemappen Format A4
- Stapelbare Modelle Complice Impliabile 370/372
- B: 430 x T: 620 x H: 530 mm



#### MATERIALIEN

Gestell: Metall



Weitere Farben oder Materialien auf Anfrage.

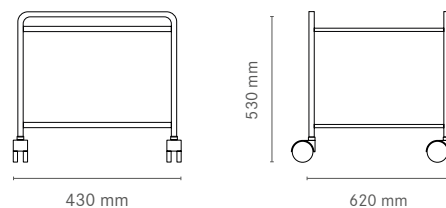



## PRODUKTINFORMATIONEN BOY-SET

In vier verschiedenen Variationen erhältlich:

- Boy-Set 390 Variante 1:  
1 Stk. Boy für Mappengestell Mod. 390  
1 Stk. Mappengestell Mod. 372
- Boy-Set 390 Variante 2:  
1 Stk. Boy für Mappengestell Mod. 390  
1 Stk. Mappengestell Mod. 372  
1 Stk. Mappengestell Mod. 370
- Boy-Set 390 Variante 3:  
1 Stk. Boy für Mappengestell Mod. 390  
1 Stk. Mappengestell Mod. 372  
2 Stk. Mappengestell Mod. 370
- Boy-Set 390 Variante 4:  
1 Stk. Boy für Mappengestell Mod. 390  
2 Stk. Mappengestell Mod. 372



## MATERIALIEN

Gestell: Metall



Weitere Farben oder Materialien auf Anfrage.

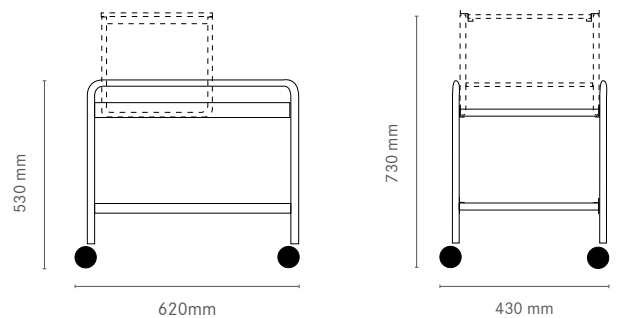



Möbel für die Zeit



BÜRO/KONFERENZ

DER AUFNEHMENDE.

CARRO BOY



Hängemappen lassen sich einfach mit dem Carro 392 Boy transportieren. Aus Vierkantstahlrohr, Seitenverkleidung aus Stahlblech und zusätzlich mit eloxierter Leichtmetallführung mutet er nicht nur ansprechend an, sondern eignet sich ausgezeichnet, um mehrere A4-Hängemappen zu verstauen.

#### PRODUKTINFORMATIONEN

- Geeignet für Hängemappen Format A4
- B: 390 x T: 620 x H: 660 mm



#### MATERIALIEN

Oberfläche: Pulverbeschichtet



Weitere Farben oder Materialien auf Anfrage.

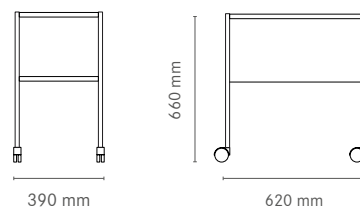



BEDIENUNGSELEMENTE/  
HANDSCHALTER



ERCULEO



ERCULEO ZU SEMPLICE  
UND SEMPLICE LITE



KABELDURCHLASS



KABELFÜHRUNG



VASCA



PIEGA



SKALAR



2-SEITENTRAVERSE



H-TRAVERSE



U-TRAVERSE



LENKROLLEN

## TISCHZUBEHÖR



Möbel für die Zeit



BÜRO/KONFERENZ

BEDIENUNGSELEMENTE / HANDSCHALTER



Passend zu unseren höhenverstellbaren Arbeits- und Konferenztischen erhalten Sie auf Wunsch Bedienelemente mit Memory-Funktion oder sogar Bluetooth-Steuerung.





Möbel für die Zeit



BÜRO/KONFERENZ

ERCULEO





Mit dem Computer-Halter Erculeo wird der Rechner unter dem Arbeitstisch befestigt. Die filigrane Bügelkonstruktion aus pulverbeschichtetem oder verchromtem Metall lässt sich einfach montieren und trägt das Gewicht des Computers problemlos.

#### PRODUKTINFORMATIONEN

- Metalloberfläche pulverbeschichtet oder rohglanzverchromt
- Einfache Verschraubung direkt am Tischblatt



#### MATERIALIEN

Oberfläche: Pulverbeschichtet, Metall



Weitere Farben oder Materialien auf Anfrage.



Möbel für die Zeit



BÜRO/KONFERENZ

ERCULEO ZU SEMPLICE UND SEMPLICE LITE



Mittels Erculeo, dem Computerhalter zu Semplice und Semplice Lite, wird der Rechner unter dem Arbeitstisch befestigt. Die filigrane Bügelkonstruktion aus pulverbeschichtetem oder verchromtem Metall lässt sich einfach montieren und trägt das Gewicht des Computers problemlos.

#### PRODUKTINFORMATIONEN

- Metalloberfläche pulverbeschichtet oder rohglanzverchromt
- Einfache Verschraubung direkt am Tischrahmen
- Gürtel für Computermontage



#### MATERIALIEN

Oberfläche: Pulverbeschichtet, Metall



Weitere Farben oder Materialien auf Anfrage.



Möbel für die Zeit



BÜRO/KONFERENZ

**KABELDURCHLASS**



Passend zu unseren Arbeits- und Konferenztischen erhalten Sie auf Wunsch Kabeldurchlässe in verschiedenen Grössen bis maximal 80mm Durchmesser.

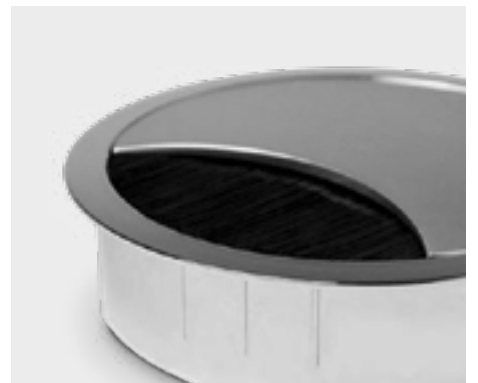



Möbel für die Zeit



BÜRO/KONFERENZ

KABELFÜHRUNG



Passend zu unseren höhenverstellbaren Arbeits- und Konferenztischen erhalten Sie auf Wunsch eine geeignete Kabelführung.





Möbel für die Zeit



BÜRO/KONFERENZ

VASCA





Der formschöne Kabelkanal aus pulverbeschichtetem Metall sorgt auch unterhalb der Arbeitsfläche für Ordnung. Dezent in der Optik, schön im Design und funktional in der Anwendung.

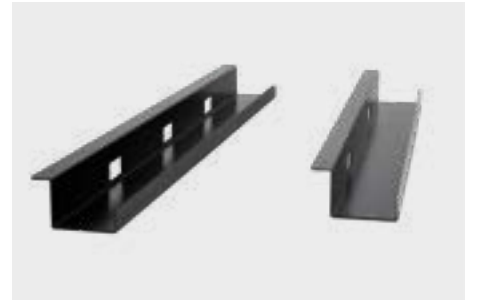

#### PRODUKTINFORMATIONEN

- Metalloberfläche pulverbeschichtet
- Erhältlich in den Längen 1200 mm oder 1400 mm
- Einfache Verschraubung direkt am Tischblatt

#### MATERIALIEN

Oberfläche: Pulverbeschichtet



Weitere Farben oder Materialien auf Anfrage.



Möbel für die Zeit



BÜRO/KONFERENZ

PIEGA

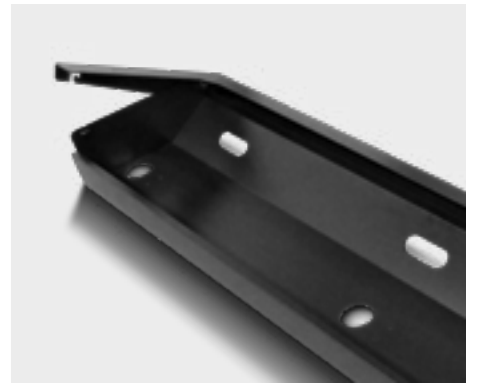

Unterhalb der Arbeitsfläche sorgt die klappbare Kabelwanne aus pulverbeschichtetem Metall für Flexibilität und Ordnung. Dezent in der Optik, schön im Design und praktisch in der Anwendung.



#### PRODUKTINFORMATIONEN

- Metalloberfläche pulverbeschichtet
- Erhältlich in den Längen 1200 mm oder 1400 mm
- Einfache Verschraubung direkt am Tischblatt

#### MATERIALIEN

Oberfläche: Pulverbeschichtet



Weitere Farben oder Materialien auf Anfrage.



Möbel für die Zeit

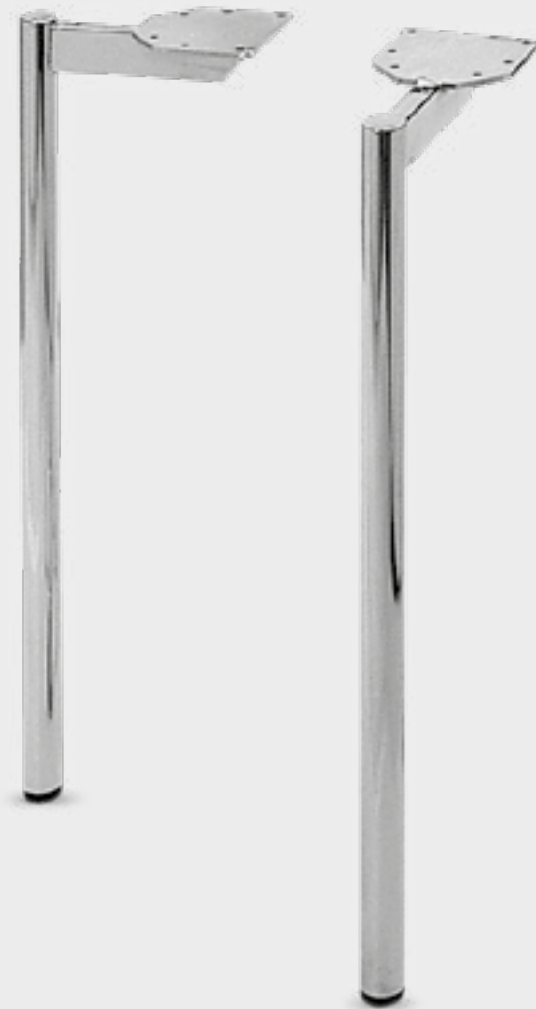

BÜRO/KONFERENZ

SKALAR



**Der skalierbare Ausleger. Ganz schlicht und einfach. Mit unseren verschraubbaren Tischfüßen kreieren Sie in kürzester Zeit einen auf Ihre Bedürfnisse massgeschneiderten Arbeitstisch.**

#### PRODUKTINFORMATIONEN

- Rundrohr Ø 35 mm geschweisst mit Montageplatte 120 x 120 mm
- Montageplatten erhältlich z.B. in 60°, 90° oder 120° für Trapezische
- Direkte Montage an die Tischplatte
- Metalloberfläche pulverbeschichtet oder rohglanzverchromt



#### MATERIALIEN

Oberfläche: Pulverbeschichtet, Metall



Weitere Farben oder Materialien auf Anfrage.



Möbel für die Zeit



BÜRO/KONFERENZ

**2-SEITENTRAVERSE**



Die 2-Seitentraverse für die Modelle Primo, Semo, Alpha und Rondo ist bestens geeignet um die Stabilität des Tischgestelles zu erhöhen, vorzugsweise bei Tischgestellen mit Sonderhöhen oder Überdimensionierungen.

#### PRODUKTINFORMATIONEN

- Gestell aus Stahlrohr 40 x 20 mm geschweisst
- Direkte Montage an das Tischgestell
- Metalloberfläche pulverbeschichtet, roh, gewachst oder glanzverzinkt



#### MATERIALIEN

Oberfläche: Pulverbeschichtet, Metall

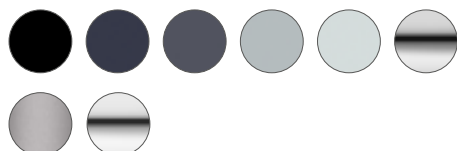

Weitere Farben oder Materialien auf Anfrage.

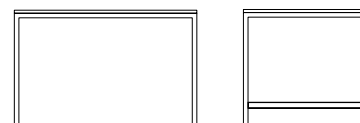

Grösse und Ausführung nach Kundenwunsch



Möbel für die Zeit



BÜRO/KONFERENZ

H-TRAVERSE





Die H- Traverse für die Modelle Primo, Semo, Alpha und Rondo ist bestens geeignet um die Stabilität des Tischgestelles zu erhöhen, vorzugsweise bei Tischgestellen mit Sonderhöhen oder Überdimensionierungen.

#### PRODUKTINFORMATIONEN

- Gestell aus Stahlrohr 40 x 20 mm geschweisst
- Direkte Montage an das Tischgestell
- Metalloberfläche pulverbeschichtet, roh, gewachst oder glanzverzinkt



#### MATERIALIEN

Oberfläche: Pulverbeschichtet, Metall

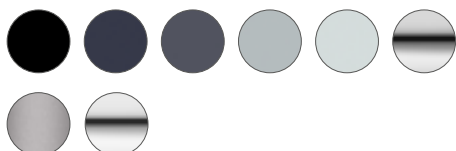

Weitere Farben oder Materialien auf Anfrage.



Grösse und Ausführung nach Kundenwunsch



Möbel für die Zeit



BÜRO/KONFERENZ

U-TRAVERSE



Die U- Traverse für die Modelle Primo, Semo, Alpha und Rondo ist bestens geeignet um die Stabilität des Tischgestelles zu erhöhen, vorzugsweise bei Tischgestellen mit Sonderhöhen oder Überdimensionierungen.

#### PRODUKTINFORMATIONEN

- Gestell aus Stahlrohr 40 x 20 mm geschweisst
- Direkte Montage an das Tischgestell
- Metalloberfläche pulverbeschichtet, roh, gewachst oder glanzverzinkt



#### MATERIALIEN

Oberfläche: Pulverbeschichtet, Metall

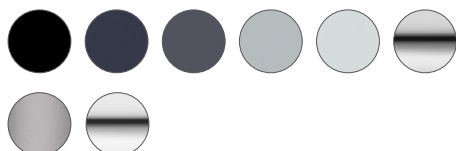

Weitere Farben oder Materialien auf Anfrage.

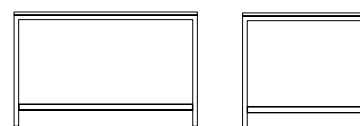

Grösse und Ausführung nach Kundenwunsch



Möbel für die Zeit



BÜRO/KONFERENZ

LENKROLLEN



**Ganz einfach mobil. Mit dieser verschraubbaren Rollen-Garnitur für die Modelle Primo, Semo, Alpha und Rondo machen Sie im Handumdrehen Ihren Arbeitsplatz mobil.**

#### PRODUKTINFORMATIONEN

- Zusatztraverse empfehlenswert
- Direkte Montage an das Tischgestell
- 4 Lenkrollen
- Räder mit Kugellager und grauem Gummireifen

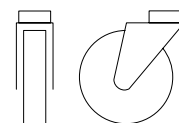

Grösse und Ausführung nach Kundenwunsch

# ALLGEMEINE GESCHÄFTSBEDINGUNGEN

## D1. INKRAFTTRETEN UND GELTUNGSBEREICH

1.1 Mit Wirkung ab 1. Januar 2018 unterliegen alle Produkte, Dienstleistungen, Sachlieferungen, Angebote, Verkäufe, Anfertigungen und Transporte für die Verträge zwischen KIM Stahlmöbel AG und ihren Kunden ausschliesslich diesen AGB, soweit diese nicht ausdrücklich durch schriftliche Vereinbarungen abgeändert worden sind. Eigene Bestimmungen des Kunden werden nicht Vertragsbestandteil und entfalten keine Wirkung.

## 2. OFFERTEN VON KIM STAHLMÖBEL AG, VERTRAGSABSCHLUSS

2.1 Die Gültigkeit der Offerten ist auf 30 Tage ab Erstelldatum befristet. Darüber hinaus behält sich KIM Stahlmöbel AG das Recht vor, eine noch nicht angenommene Offerte jederzeit und auch vor Ablauf der 30 Tage mit sofortiger Wirkung zu widerrufen.

2.2 Ohne anderslautende schriftliche Vereinbarung erfolgt eine erste, allgemeine Offerte kostenlos. Wünscht der Kunde eine zweite, detaillierte Offerte und wird ein Auftrag danach nicht erteilt, ist KIM Stahlmöbel AG berechtigt, vom Kunden für ihre Aufwände im Zusammenhang mit der Erstellung der zweiten und allfälliger weiteren Offerten, Illustrationen, Skizzen, Texten, Modellen, Bemusterungen etc., eine Entschädigung gemäss Aufwand und Spesen zu fordern. Vom Kunden gewünschte «Eins-zu-eins-Bemusterung» wird in Rechnung gestellt.

2.3 Bestellungen haben vorzugsweise in schriftlicher Form vom Kunden bei KIM Stahlmöbel AG einzugehen, können aber auch formlos erfolgen, insbesondere auch mündlich. Mit der Bestellung kommt der Vertrag zwischen KIM Stahlmöbel AG und dem Kunden rechtsgültig zustande und der Kunde anerkennt mit der Bestellung diese AGB. Erfolgt seitens KIM Stahlmöbel AG eine Offerte kommt der Vertrag zwischen KIM Stahlmöbel AG und dem Kunden mit der Offert-Annahme durch den Kunden rechtsgültig zustande und der Kunde anerkennt damit gleichzeitig auch diese AGB. KIM Stahlmöbel AG bestätigt die Offert-Annahme mittels schriftlicher Auftragsbestätigung. Allfällige Unstimmigkeiten in der Auftragsbestätigung sind KIM Stahlmöbel AG umgehend mitzuteilen. Spätere Änderungen oder Annullierungen sind nicht mehr möglich bzw. zwingend mit Kostenfolgen verbunden.

2.4 Preisaufschläge von Dritten, die Bestandteile des Angebots sind, z.B. von Lieferanten, führen auch bei laufenden Aufträgen zu entsprechenden Preisanpassungen. Vom Kunden nach Ausführungsbeginn gewünschte Minderleistungen führen ohne ausdrückliches schriftliches Einverständnis von KIM Stahlmöbel AG nicht zu einer Preisreduktion. KIM Stahlmöbel AG ist berechtigt, organisatorisch bedingte Mehrkosten, die auf kunden-seitige Verzögerungen zurückzuführen sind, nach Aufwand in Rechnung zu stellen. KIM Stahlmöbel AG behält sich vor, Mehrkosten für Nacht- und Wochenendarbeit, die durch eine verspätete Auftragserteilung bei unverändertem Endtermin verursacht werden, nach Aufwand und branchenüblichen Ansätzen in Rechnung zu stellen.

## 3. PREISE, PREISLISTEN UND -ANGABEN

3.1 Die von KIM Stahlmöbel AG genannten Preise sind, sofern nicht anders angegeben, in Schweizer Franken.

3.2 Die Kosten für Steuern (inkl. MwSt.), Gebühren und Abgaben jeglicher Art gehen zu Lasten des Kunden auch wenn diese in der Offerte nicht berücksichtigt wurden.

3.3 Inhalt und Umfang der Leistungen von KIM Stahlmöbel AG ergeben sich aus der Auftragsbestätigung. Von KIM Stahlmöbel AG darüberhinausgehend erbrachte Leistungen werden zusätzlich in Rechnung gestellt (mit der Schlussrechnung oder separat).

3.4 Allgemeine, d.h. nicht an einen oder mehrere bestimmte(n) Adressaten gerichtete Preislisten und -angaben von KIM Stahlmöbel AG, einschließlich Preisangaben im Internet, sind Richtwerte und keine Offerten im Sinne von Ziffer 2 dieser AGB. KIM Stahlmöbel AG behält sich eine jederzeitige Änderung solcher Preislisten und -angaben vor.

## 4. ZAHLUNGSBEDINGUNGEN UND -FRISTEN, HAFTUNG DES STELLVERTRETERS

4.1 Die verbindlichen Preise ergeben sich ausschliesslich aus der schriftlichen Auftragsbestätigung der KIM Stahlmöbel AG. Die Preise verstehen sich ab Werk Dübendorf ZH, exklusive Mehrwertsteuer und Verpackung. Zahlungskonditionen sind, wenn nicht anders vereinbart, 30 Tage netto. Die KIM Stahlmöbel AG ist berechtigt, Akontozahlungen zu verlangen. Bei reinen Verkaufsgeschäften ist der Kaufpreis inkl. MwSt. und Liefer-/Montagekosten vor dem Lieferdatum vollständig zu bezahlen.

4.2 Vorbehältlich Ziffer 4.1 sind Rechnungen innert 30 Tagen ab Rechnungsdatum ohne Abzug fällig und zahlbar.

4.3 KIM Stahlmöbel AG stellt ihre Schlussrechnung in der Regel nach Lieferung oder nach Erbringung ihrer sonstigen Leistungen, kann dies aber auch schon zu einem früheren Zeitpunkt vornehmen.

4.4 KIM Stahlmöbel AG legt fest, welche Forderungen durch die Zahlung(en) des Kunden erfüllt sind.

4.5 KIM Stahlmöbel AG übernimmt keinerlei Haftung für Leistungsverzögerungen, die aus einer Nichteinhaltung der Zahlungsbedingungen durch den Kunden entstehen.

4.7 Erteilt jemand einen Auftrag als Stellvertreter für einen Dritten, haftet er solidarisch nebst dem Dritten für sämtliche aus diesem Auftrag resultierenden Forderungen von KIM Stahlmöbel AG.

## 5. LIEFERFRISTEN UND LIEFERUNG

5.1 Lieferfristen werden möglichst genau abgeklärt. Sie sind durchwegs unverbindlich und Lieferverzögerungen berechtigen weder zur Annahmeverweigerung noch zum Vertragsrücktritt noch zur Geltendmachung von Schadenersatz. Teillieferungen sind zulässig und

berechtigen ebenfalls weder zur Annahmeverweigerung noch zum Vertragsrücktritt noch zur Geltendmachung von Schadenersatz.

5.2 Der Kunde ist verpflichtet, die Lieferung am avisierten Liefertermin in Empfang zu nehmen. Bei Annahmeverzug ist KIM Stahlmöbel AG berechtigt, die ihr dadurch entstehenden Mehrkosten zu verrechnen.

## 6. ÜBERGANG VON NUTZEN UND GEFAHR, EIGENTUMSVORBEHALT

6.1 Nutzen und Gefahr gehen mit Lieferung der Vertragsprodukte an die vom Kunden angegebene Adresse auf den Kunden über.

6.2 Jedes gelieferte Vertragsprodukt bleibt bis zur vollständigen Zahlung gemäss dem konkreten Vertrag im Eigentum der KIM Stahlmöbel AG. KIM Stahlmöbel AG ist berechtigt, auf Kosten des Kunden die Eintragung im Eigentumsvorbehaltsregister vorzunehmen.

## 7. PRÜFPFLICHT

7.1 Der Kunde ist verpflichtet, vor der Freigabe der Auftrags-Endfertigung alle Kontroll- und Prüfdokumente auf Fehler zu überprüfen und allfällige Korrekturen termingerecht an KIM Stahlmöbel AG zu retournieren. KIM Stahlmöbel AG haftet nicht für Fehler, die übersehen werden.

7.2 Von KIM Stahlmöbel AG gelieferte Vertragsprodukte sind bei Lieferung ohne Verzug auf Vollständigkeit und Mängel vom Kunden zu prüfen. Dies gilt auch für jede Teillieferung. Fehllieferungen, Fehlmengen und Mängel sind innerhalb von acht Kalendertagen nach Lieferung schriftlich zu rügen. Mängel, die bei üblicher Sorgfalt nicht erkennbar sind und erst später entdeckt werden, sind innerhalb von acht Kalendertagen nach Entdeckung schriftlich zu rügen. Unterbleibt eine form- und / oder fristgerechte Rüge, gelten die Vertragsprodukte als genehmigt und sämtliche Gewährleistungsansprüche sind ausgeschlossen.

7.3 Bei Transport- oder Montageschäden hat der Kunde zudem unverzüglich bei Übernahme der Lieferung eine verbindliche Schadensfeststellung vom Transporteur oder Monteur zu veranlassen und KIM Stahlmöbel AG gemäß Ziffer 7.2 schriftlich zu informieren.

## 8. GEWÄHRLEISTUNG

8.1 Die Gewährleistungsfrist für Mängel der Vertragsprodukte beträgt zwei Jahre ab Lieferung unter folgenden Bedingungen:

8.2 Der Kunde hat seine Prüfpflichten gemäß Ziffer 7 korrekt wahrgenommen.

8.3 Die Gewährleistung erstreckt sich auf den vertraglichen Leistungsumfang.

8.4 Bei Mängeln wird KIM Stahlmöbel AG nach ihrer Wahl das Vertragsprodukt reparieren oder gegen Rückgabe der mangelhaften Teile diese durch mangelfreie ersetzen. Scheitert die Nachbesserung oder kommt KIM Stahlmöbel AG der Ersatzlieferung oder Nachbesserung trotz angemessener Nachfrist nicht nach, kann der Kunden die Vertragssumme mindern oder bei einem wesentlichen Mangel vom Vertrag zurücktreten. Weitere Gewährleistungsansprüche sind ausgeschlossen.

8.5 Keine Gewährleistung besteht für:

a) normale Abnutzungserscheinungen;

b) nicht ordnungs- / bestimmungsgemässen Gebrauch, fehlerhafte Montage durch den Kunden oder einem vom Kunden beauftragten Dritten, Verletzung oder Nichtbeachten der technischen Bauregeln, Überbeanspruchung, Änderungen oder Nachbesserungen durch den Kunden oder durch vom Kunden beauftragte Dritte;

c) falsche oder unvollständige Instruktionen, Weisungen, Informationen oder Auskunftserteilung etc. seitens des Kunden;

d) Nicht-Befolgung von Weisungen der KIM Stahlmöbel AG in Bezug auf die Behandlung und Handhabung oder Selbst-Verschulden sowie Dritt-Verschulden;

e) unwesentliche Abweichungen in der Ausführung, Konstruktion, Farbe oder den verwendeten Materialien.

8.6 Mängel entbinden den Kunden nicht von seiner Zahlungs- und Annahmepflicht.

## 9. HAFTUNG

9.1 KIM Stahlmöbel AG haftet für Schäden aus Gewährleistung, Nicht- oder nicht gehöriger Erfüllung, unerlaubter Handlung und sonstigen Rechtsgründen nur, soweit die Schadensursache auf einer vorsätzlichen oder grob fahrlässigen Pflichtverletzung von KIM Stahlmöbel AG oder eines Erfüllungsgehilfen von KIM Stahlmöbel AG beruht.

Dübendorf, 1. Januar 2018





**Möbel für die Zeit**

### **KIM Stahlmöbel**

**Alles aus einer Hand: Beratung, Planung,  
Produktion, Montage und Service.**

KIM ist ein innovatives, auf Metallmöbelbau spezialisiertes Unternehmen mit über 100-jähriger Erfahrung. Als Ihr kompetenter Partner liefern wir Ihnen von der Idee bis zum fertigen Produkt alles aus einer Hand.

Auch nach dem Verkauf sind wir für Sie da, wenn Sie Zubehör benötigen, einen Service, Arbeitsplätze um- oder ausbauen. Unser Baukastensystem ermöglicht auf Ihre Bedürfnisse zugeschnittene Gesamtlösungen mit hoher Produktkontinuität für Arbeitsplätze nach Mass. Wir freuen uns auf Ihre Kontaktaufnahme.

Besuchen Sie auch unsere Website: **[kim.ch](http://kim.ch)**